



Набор мебели "Шервуд" Тумба с зеркалом Модуль Ш 13

Проект БНЗ 79.13.00.00.00

С 14.05.18

Инструкция по сборке

Детали, составляющие изделие, пронумерованы.

Номера и названия деталей проставлены на упаковочных этикетках и соответствуют номерам деталей в данной инструкции.

1. Подготовка деталей к сборке

Инструмент для сборки
в комплекте поставки не входит

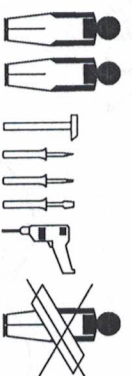

**КОНТРОЛЬНЫЕ
ЭКЗЕМПЛЯР**

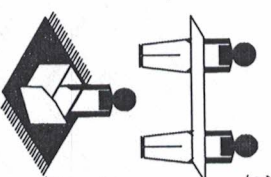

- 1, 2 - 926x416 - 2шт.
- 3 - 300x424 - 1шт.
- 4 - 1274x500 - 1шт.
- 5 - 466x56 - 5шт.
- 6, 1 - 462x220 - 2шт.
- 5, 2 - 350x120 - 4 шт.
- 6, 3 - 409x120 - 2шт.
- 7, 1 - 462x340 - 1 шт.
- 7, 2 - 350x220 - 2 шт.
- 7, 3 - 409x220 - 1 шт.
- ХДФдно439x360 - 3 шт.
- 9 - ХДФ940x248 - 2 шт.

КОМПЛЕКТ ФУРНИТУРЫ

Шкапит 8x30 - 4шт.	
Шуруп 3x20 - 24 шт	
Шуруп 4x16 - 6 шт	
Подпятник - 4 шт.	
Гвоздь 2x25 - 28 шт.	
Ключ Дед для завинчивания винта - 1 шт. (только в комплекте с дюрехмой под ключ-шестиграннык)	
Винт-дюрехма 7x50 - 22шт	
Заглушка самоклеющаяся - 10 шт	
Направляющие шариковые L=350мм - Комплект	
Шуруп 3,5x16 - 36 шт	
Связка эксцентрикочка Rastex 15/16 в комплекте - 1шт	
Подвесной крючок 6x50-2 шт.	
Дюбель 8x40 - 2шт	

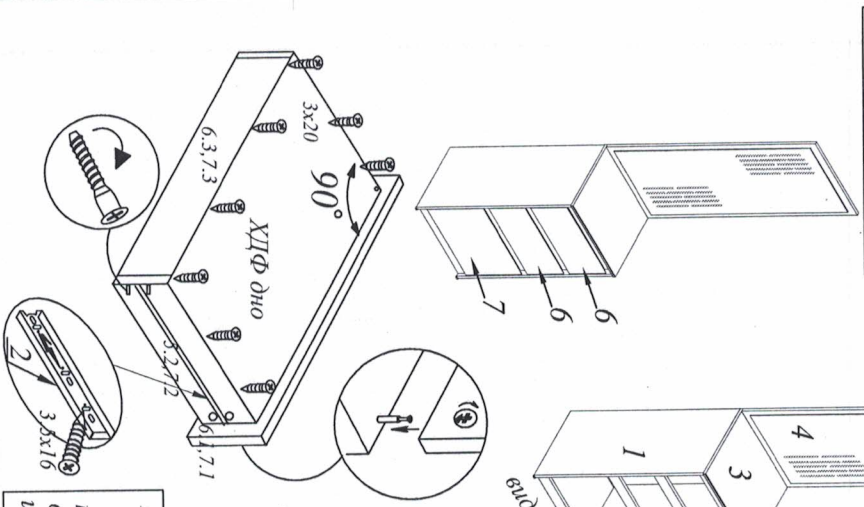

Нажать деблокировочный рычаг для снятия части 2, закрепить ее на блок ящика на наколку для регулировочного отверстия, затем зафиксировать направляющие шурупами 3,5x16 в круглые отверстия.

Проблема эксплуатации и ухода за мебелью
Для сохранения мебели в течение длительного времени необходимо соблюдать следующие правила:
- при эксплуатации соединительные поверхности периодически обрабатывать специальными средствами;
- удалять пыль мягкой тканью или специальными салфетками;
- осматривать мебель и удалять загрязнения на открытых металлических составляющих, предназначенных для ухода за мебелью;
- беречь поверхность от повреждений, т.к. их ремонт невозможен;
- проводить уборку от пыли и грязи, неопытными руками, не повреждая покрытие;
- использовать влажные салфетки, не содержащие абразивных частиц;
- не использовать абразивные чистящие средства;
- не ставить на поверхность горячие предметы;
- не прикасаться к поверхности мебели чистящими средствами;
- после сборки изделия установить на ровной, горизонтальной поверхности, во избежание перекоса изделия.

Гарантии изготовителя

- Гарантийный срок эксплуатации корпусной мебели - 24 месяца
 - Претензии по комплектности и качеству должны направляться изготовителю в магазин, где была приобретена мебель
 - Гарантия включает выполнение ремонтных работ и замену дефектных деталей.
 - Неполная гарантия не распространяется на замеры деталей в связи с их естественной деформацией.
- Гарантийный срок эксплуатации мебели бытовой - 24мес.

2. Сборка тумбы с зеркалом

2.1

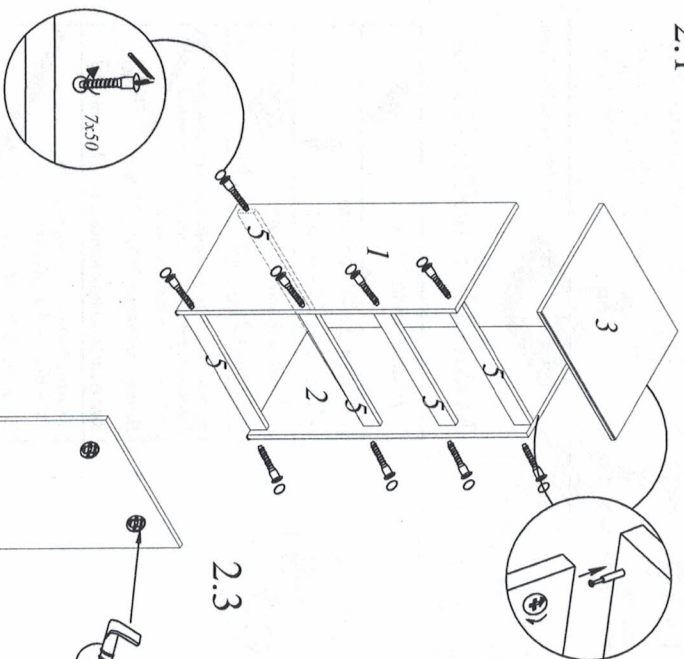

2.2

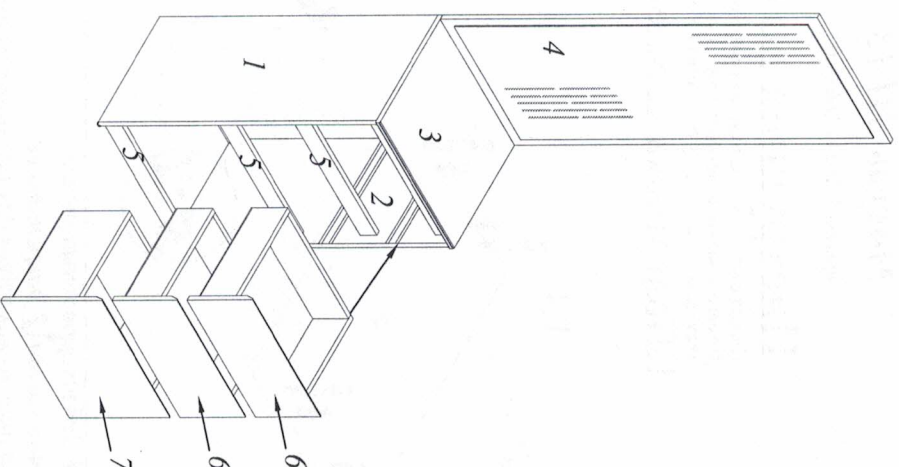

2.3

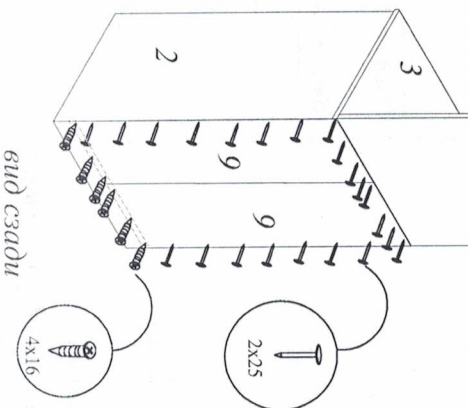
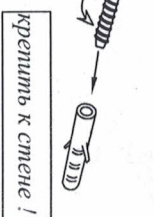

вид сзади

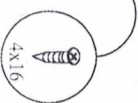

2x25

ВАЖЕЛЫЙ ПОДСОПЕЛДЬ!

Бюджетарга Вис за приборетение нашего изделия мебели. Чтобы наша мебель долговечнее. Вам придется прочно закрепить указанные в этой инструкции рекомендации. Сохранность и долговечность мебели зависит от правильного использования и ухода за ней.

Изделие снимается с гарантийного обслуживания в следующих случаях:

- наличие механических повреждений;
 - ущерб в результате несоблюдения потребителем правил эксплуатации;
 - использование изделия не по назначению;
 - ущерб в результате умысленных или оплоачных действий потребителя;
 - ущерб или ущерб изделия вследствие обстоятельств непреодолимой силы (стихия, пожар, молиния, в т.л.), несчастных случаев;
 - при наличии следов неосторожного ехцитарельства;
 - при изменении конструкции изделия.
- Важно! Установление гарантийного обслуживания. Изменение конструкции изделия, восстановление новых материалов, возможные некоторые отклонения по сравнению с одной инструкцией.